



ENCASTRABLES AU GAZ



regency-fire.com

POURQUOI CHOISIR REGENCY?

Depuis plus de 40 ans, Regency s'attache à offrir un niveau de service élevé tout en fabriquant des produits fiables et de grande qualité afin que nos clients puissent en profiter pendant de nombreuses années.

UNE QUALITÉ SUPÉRIEURE

La fabrication d'un produit de haute qualité est au cœur de nos activités, et ce, depuis le premier poêle sorti de la chaîne de production il y a plus de 40 ans. Nous nous efforçons continuellement de produire des appareils de qualité et durables pour nos clients.

UNE MEILLEURE GARANTIE

Un foyer devrait fonctionner de manière fiable de la première à la dernière utilisation. Notre objectif consiste principalement à construire des produits durables de haute qualité. Nous appuyons cet engagement en le combinant à la meilleure garantie de l'industrie sur tous nos produits.

UN PRODUIT ÉCONOMIQUE

Les coûts de chauffage n'ont jamais été aussi élevés. Baissez votre fournaise et chauffez par zone grâce aux appareils Regency agréables à regarder, fiables et pratiques. Non seulement vous diminuerez vos factures de chauffage de moitié, mais vous pourrez profiter du confort intemporel d'un feu Regency.

Pourquoi Regency? Parce que c'est **plus** qu'un foyer!



Encastrables au gaz Regency Atmosphere

Gi25LE **06**

Gi27LE **08**

Gi29LE/Gi29LU **10**

Gi33LE **12**

Encastrables au gaz rayonnants Regency Liberty^{MD}

LRi3E **14**

LRi4E **16**

LRi6E **18**

Encastrables au gaz à veilleuse permanente Regency Energy^{MC}

Encastrables au gaz à veilleuse permanente Regency Liberty^{MD}

E33 **20**

L234 **21**

U31 **22**

Spécifications **30**



ΔTMO SPHERE

COLLECTION



Des encastrables au gaz redéfinis

Redéfinir ce qui est possible de faire avec un encastrable au gaz, c'est dans cette optique que la collection Atmosphere a été conçue de A à Z pour en offrir davantage. Elle a été conçue pour s'adapter à un plus grand nombre d'espaces, tout en conservant une surface de visualisation de premier plan et en offrant une vue inégalée sur notre nouvelle technologie révolutionnaire de brûleur à infusion. Choisissez votre style et combinez des accessoires grâce à près de 450 combinaisons différentes de bûches, de façades, de contours et de panneaux intérieurs, afin d'obtenir le look qui convient le mieux à votre style et à votre maison uniques. Profitez d'un plus grand nombre de caractéristiques standard comme un ventilateur intégré pour améliorer la capacité de chauffage de la pièce et l'éclairage du lit de braises standard, disponibles sur la plupart des modèles.

Plus de technologie, plus d'options, plus de réalisme et plus de valeur. Grâce à la collection Atmosphere de Regency, vous obtenez plus!

BRÛLEUR À INFUSION



Faites l'expérience du feu le plus réaliste

Inspirée par la nature et alimentée par l'innovation, la nouvelle technologie de brûleur à infusion brevetée de Regency offre des flammes et un jeu de bûches d'un réalisme inégalé. En intégrant intelligemment le brûleur dans les bûches, notre équipe d'ingénieurs a créé une apparence des flammes inégalée, avec des flammes qui s'enroulent naturellement autour des bûches et dansent sans effort dans la chambre de combustion - donnant l'apparence et la beauté d'un vrai feu de bois, avec toute la commodité du gaz.

Découvrez le nouveau brûleur à infusion utilisé dans toute la gamme Atmosphere et profitez de flammes si réalistes que vos invités auront du mal à savoir s'il s'agit de bois ou de gaz!

FAITES L'EXPÉRIENCE DU
BRÛLEUR À INFUSION DE
L'ENCASTRABLE Gi29 :



REGENCY ATMOSPHERE Gi25

Encastrable au gaz de très petit format



Modèle Gi25 avec façade à 3 côtés, jeu de bûches en bois de grève et panneaux de briques noires.



Bordure de finition à 3 côtés, panneaux intérieurs peints en noir et jeu de bûches en bois de grève



Façade standard, bordure de finition à 4 côtés, panneaux intérieurs peints en noir et jeu de bûches de chêne



Façade standard à 3 côtés, panneaux intérieurs peints en noir et jeu de bûches de chêne

Gi25LE • Encastrable au gaz de très petit format

Cet appareil personifie l'expression « C'est dans les petits pots qu'on trouve les meilleurs onguents ». Conçu pour s'intégrer dans des espaces plus restreints, le modèle Gi25LE dispose d'une impressionnante surface de visualisation qui met en valeur son brûleur à infusion, un jeu de bûches artisanales haute définition amélioré et un style moderne et affleurant.

SPÉCIFICATIONS DU Gi25LE	GAZ NATUREL	PROPANE
Puissance (en BTU)	20 500	20 500
Réductible (en BTU)	14 500	17 000
Rendement (régime continu)	63,33 %	68,33 %
Cote d'efficacité EnerGuide (au Canada seulement)	63,60 %	63,60 %

DIMENSIONS	
Hauteur	17 po
Largeur	25 po
Profondeur	15 po
Surface de visualisation	212 po ²



Modèle Gi25LE avec bordure de finition à 3 côtés, panneaux de briques brunes et jeu de bûches de chêne.



Façade standard à 4 côtés, panneaux intérieurs peints en noir et jeu de bûches de chêne



Façade standard, contremarche d'âtre réglable et jeu de bûches de bouleau



Bordure à 3 côtés, plaque de support grand format et jeu de bûches de chêne

CARACTÉRISTIQUES STANDARD

- NOUVEAU : brûleur à infusion breveté innovant
- Pare-feu Invisimesh pour une vue dégagée sur le feu
- Système de commande à distance Proflame II GTMF
- Ventilateur à vitesse variable pour une distribution optimale de la chaleur
- Conduit orientable à 30° pour une installation modulable
- Évacuation directe pour augmenter la performance de l'appareil et la rétention de la chaleur
- Garantie à vie limitée

CARACTÉRISTIQUES EN OPTION

- Styles de façade multiples
- Mutliples choix de jeux de bûches : chêne, bouleau ou bois de grève
- Panneaux intérieurs en brun rustique, noir volcanique et chevron
- Contours haut de gamme et traditionnels de couleurs variées
- Kit Wifi pour la commande de l'appli
- Options d'installation affleurante
- Défecteur du manteau pour dégagements réduits
- Plaques de support grand format et personnalisées
- Ensemble de garnitures d'âtre pour les installations surélevées
- Gaines flexibles Regency
- Trousse de conversion au propane
- Kit de câblage Proflame II pour encastrable au gaz

Remarque : Les dimensions de l'ouverture du foyer peuvent varier selon l'option choisie et le type de foyer en maçonnerie.

REGENCY ATMOSPHERE Gi27

Encastrable au gaz de petit format



Modèle Gi27 avec façade à 4 côtés, jeu de bûches de chêne et panneaux de briques noires.



Bordure de finition à 3 côtés, panneaux intérieurs chevron et jeu de bûches en bois de grève



Façade standard, bordure de finition à 4 côtés, panneaux intérieurs peints en noir et jeu de bûches de chêne



Façade standard à 3 côtés, panneaux intérieurs peints en noir et jeu de bûches de bouleau

Gi27LE • Encastrable au gaz de petit format

Le Gi27LE offre des performances impressionnantes dans un format compact. Avec sa surface de visualisation remarquable, la conception innovante de son brûleur et son look épuré et encastré, ce modèle est conçu pour s'intégrer parfaitement dans n'importe quel petit espace.

SPÉCIFICATIONS DU Gi27LE	GAZ NATUREL	PROPANE
Puissance (en BTU)	25 000	22 000
Réductible (en BTU)	17,000	17,500
Rendement (régime continu)	69,11 %	68,58 %
Cote d'efficacité EnerGuide (au Canada seulement)	63,60 %	64,15 %

DIMENSIONS	
Hauteur	18 po
Largeur	27 po
Profondeur	15 po
Surface de visualisation	258 po ²



Modèle Gi27LE avec bordure de finition à 3 côtés, panneaux noirs et jeu de bûches en bois de grève.



Façade standard à 4 côtés, panneaux intérieurs chevron et jeu de bûches de chêne



Façade standard, contremarche d'âtre réglable et jeu de bûches de bouleau



Bordure à 3 côtés, plaque de support grand format et jeu de bûches en bois de grève

CARACTÉRISTIQUES STANDARD

- NOUVEAU : brûleur à infusion breveté innovant
- Pare-feu Invisimesh pour une vue dégagée sur le feu
- Éclairage du lit de braises pour un rougeoiement réaliste
- Système de commande à distance Proflame II GTMF
- Ventilateur à vitesse variable pour une distribution optimale de la chaleur
- Conduit orientable à 30° pour une installation modulable
- Évacuation directe pour augmenter la performance de l'appareil et la rétention de la chaleur
- Garantie à vie limitée

CARACTÉRISTIQUES EN OPTION

- Styles de façade multiples
- Mutiples choix de jeux de bûches : chêne, bouleau ou bois de grève
- Panneaux intérieurs en brun rustique, noir volcanique et chevron
- Contours haut de gamme et traditionnels de couleurs variées
- Kit Wifi pour la commande de l'appli
- Options d'installation affleurante
- Déflecteur du manteau pour dégagements réduits
- Plaques de support grand format et personnalisées
- Ensemble de garnitures d'âtre pour les installations surélevées
- Gainés flexibles Regency
- Trousse de conversion au propane
- Kit de câblage Proflame II pour encastrable au gaz

Remarque : Les dimensions de l'ouverture du foyer peuvent varier selon l'option choisie et le type de foyer en maçonnerie.

REGENCY ATMOSPHERE Gi29

Encastrable au gaz de format intermédiaire



Modèle Gi29LE avec façade affleurante à 3 côtés, panneaux intérieurs vitrés réfléchissants noirs et jeu de bûches de chêne.



Bordure de finition à 3 côtés, panneaux intérieurs peints en noir et jeu de bûches de chêne



Façade standard, contour haut de gamme en nickel brossé, panneaux intérieurs noirs et jeu de bûches de chêne



Façade standard à 3 côtés, panneaux intérieurs noirs et jeu de bûches de chêne

Gi29LE | Gi29LU • Encastrables au gaz de format intermédiaire

Faites l'expérience de la beauté dans une chambre de combustion de taille standard. Premier modèle de notre collection Atmosphere, le Gi29 est un exemple de luxe comprenant une chambre de combustion dynamique remplie de flammes, et est conçu pour s'adapter aux ouvertures de foyer les plus courantes.

SPECIFICATIONS DU Gi29LE	GAZ NATUREL	PROPANE
Puissance (en BTU)	31 500	31 500
Réductible (en BTU)	17 000	17 000
Rendement (régime continu)	71,70 %	70,20 %
Cote d'efficacité EnerGuide (au Canada seulement)	63,88 %	62,33 %

OUVERTURE MINIMALE DU FOYER	
Largeur (avant)	29 po
Largeur (arrière)	20 po
Hauteur	20-1/4 po
Profondeur	16-3/4 po



Modèle Gi29LE avec façade standard au contour traditionnel de couleur cuivre antique, panneaux intérieurs de briques brunes et jeu de bûches de chêne haute définition.



Façade standard à 4 côtés, panneaux intérieurs noirs et jeu de bûches en bois de grève



Façade standard, contremarche d'âtre réglable, panneaux intérieurs chevron et jeu de bûches de bouleau



Bordure à 3 côtés, plaque de support grand format, panneaux intérieurs pierre de taille et jeu de bûches de chêne

CARACTÉRISTIQUES STANDARD

- NOUVEAU : brûleur à infusion breveté innovant
- Pare-feu Invisimesh pour une vue dégagée sur le feu
- Éclairage du lit de braises pour un rougeoiement réaliste (modèles LE seulement)
- Système de commande à distance Proflame II GTMF (modèles LE seulement)
- Veilleuse permanente (allumage direct par étincelles - modèles LU seulement)
- Ventilateur à vitesse variable pour une distribution optimale de la chaleur
- Conduit orientable à 30° pour une installation modulable
- Évacuation directe pour augmenter la performance de l'appareil et la rétention de la chaleur
- Garantie à vie limitée

CARACTÉRISTIQUES EN OPTION

- Jeux de bûches de chêne, de bouleau ou en bois de grève
- Styles de façade multiples
- Contours haut de gamme et traditionnels de couleurs variées
- Panneaux intérieurs chevron, pierre de taille, bruns, noir volcanique ou peints en noir
- Panneaux intérieurs vitrés réfléchissants noirs
- Plaques de support grand format et personnalisées
- Déфлекteur du manteau pour dégagements réduits
- Ensemble de garnitures d'âtre pour les installations surélevées
- Kit Wifi pour la commande de l'appli
- Gainex flexibles Regency
- Trousse de conversion au propane
- Kit de câblage Proflame II pour encastrable au gaz

Remarque : Les dimensions de l'ouverture du foyer peuvent varier selon l'option choisie et le type de foyer en maçonnerie.

REGENCY ATMOSPHERE Gi33

Encastrable au gaz de grand format



Modèle Gi33LE avec façade standard, contour haut de gamme de couleur bronze crépuscule, panneaux intérieurs peints en noir et jeu de bûches de bouleau.



Bordure de finition à 3 côtés, panneaux intérieurs noirs et jeu de bûches de chêne



Façade standard, contour haut de gamme traditionnel en cuivre antique, panneaux intérieurs peints en noir et jeu de bûches de chêne



Façade standard à 3 côtés, panneaux intérieurs peints en noir et jeu de bûches de chêne

Gi33LE • Encastrable au gaz de grand format

Grande version de notre étonnante collection Atmosphere, le modèle Gi33LE offre des flammes luxueuses dans une grande chambre de combustion. Il est conçu pour maximiser la production de chaleur et le plaisir des flammes dans les grandes ouvertures de foyer les plus courantes.

SPECIFICATIONS DU Gi33LE	GAZ NATUREL	PROPANE
Puissance (en BTU)	38 500	36 500
Réductible (en BTU)	20 500	20 000
Rendement (régime continu)	68,60 %	69,50 %
Cote d'efficacité EnerGuide (au Canada seulement)	64,30 %	64,32 %

OUVERTURE MINIMALE DU FOYER	
Largeur (avant)	33 po
Largeur (arrière)	22-3/8 po
Hauteur	24 po
Profondeur	18 po



Modèle Gi33LE avec bordure de finition à 4 côtés, panneaux intérieurs de briques brunes et jeu de bûches de chêne haute définition.



Façade standard à 4 côtés, panneaux intérieurs peints en noir et jeu de bûches en bois de grève



Façade standard, contremarche d'âtre réglable, panneaux intérieurs chevron et jeu de bûches de bouleau



Bordure à 3 côtés, plaque de support grand format, panneaux intérieurs pierre de taille et jeu de bûches de chêne

CARACTÉRISTIQUES STANDARD

- NOUVEAU : brûleur à infusion breveté innovant
- Pare-feu Invisimesh pour une vue dégagée sur le feu
- Éclairage du lit de braises pour un rougeoiement réaliste
- Système de commande à distance Proflame II GTMF
- Ventilateur à vitesse variable pour une distribution optimale de la chaleur
- Conduit orientable à 30° pour une installation modulable
- Évacuation directe pour augmenter la performance de l'appareil et la rétention de la chaleur
- Garantie à vie limitée

CARACTÉRISTIQUES EN OPTION

- Jeux de bûches de chêne, de bouleau ou en bois de grève
- Styles de façade multiples
- Contours haut de gamme et traditionnels de couleurs variées
- Panneaux intérieurs chevron, pierre de taille, bruns, noir volcanique ou peints en noir
- Panneaux intérieurs vitrés réfléchissants noirs
- Plaques de support grand format et personnalisées
- Déflecteur du manteau pour dégagements réduits
- Ensemble de garnitures d'âtre pour les installations surélevées
- Kit Wifi pour la commande de l'appli
- Gaines flexibles Regency
- Trousse de conversion au propane
- Kit de câblage Proflame II pour encastrable au gaz

Remarque : Les dimensions de l'ouverture du foyer peuvent varier selon l'option choisie et le type de foyer en maçonnerie.

REGENCY LIBERTY^{MD} LRI3E À CHALEUR RAYONNANTE

Encastrable au gaz compact



Modèle LRI3E avec façade Vignette noire et panneaux intérieurs de couleur brun rustique.



Plaque de support de petit format et façade Vignette de platine



Plaque de support standard et façade Vignette de couleur crépuscule toscan



Plaque de support en arche et façade Vignette en arche de couleur noire

COMPACT ET PERFORMANT

Regency est fière de présenter les nouveaux venus dans la famille des encastrables au gaz Liberty, maintenant offerts en format réduit pour convenir à tous les espaces. Profitez des bûches artisanales intemporelles combinées à la puissance d'une chaleur à la fois rayonnante et convective. Les façades Vignette stylisées vous offrent le choix de créer un look moderne de transition ou un look traditionnel grâce aux styles Georgie et Tudor.

SPECIFICATIONS	GAZ NATUREL	PROPANE
Puissance (en BTU)	20 500	19 000
Réductible (en BTU)	14 000	15 500
Rendement (régime continu)	73,12 %	74,59 %
Cote d'efficacité EnerGuide (au Canada seulement)	66,25 %	66,70 %

OUVERTURE MINIMALE DU FOYER (FAÇADE VIGNETTE)	
Largeur (avant)	28-1/2 po
Largeur (arrière)	21-5/8 po
Hauteur	19-1/2 po
Profondeur	14-1/2 po



Modèle LRI3E avec plaque de support standard à 4 côtés et façade Vignette platine.



Plaque de support standard, façade Vignette noire et plaque décorative de style Artisan de couleur noire



Plaque de support standard, façade Vignette et porte décorative de couleur noire



Plaque de support en arche et façade Vignette Tudor en arche de couleur noire

CARACTÉRISTIQUES STANDARD

- Taille élégante et compacte pour s'adapter à une variété d'espaces
- Choix de styles versatiles pour créer un look traditionnel ou moderne de transition
- Jeu de bûches avec lit de braises en céramique
- Vitrocéramique à chaleur rayonnante avec pare-feu
- Ventilateur à vitesse variable pour une distribution optimale de la chaleur
- Système de commande à distance Proflame II GTMF
- Conduit orientable à 30° pour une installation modulable
- Évacuation directe pour augmenter la performance de l'appareil et la rétention de la chaleur
- Gaz naturel
- Garantie à vie limitée

CARACTÉRISTIQUES EN OPTION

- Façades Vignette en différents styles et coloris
- Plaques et portes décoratives Vignette en différents styles et coloris
- Panneaux intérieurs de couleur rouge brique ancienne, brun rustique ou noire volcanique
- Panneaux intérieurs vitrés réfléchissants noirs
- Plaques de support petit format, standard, en arche, grand format et sur mesure
- Ensemble de garnitures d'âtre et déflecteur de manteau
- Gaines flexibles Regency
- Trousse de conversion au propane
- Kit de câblage Proflame II pour encastrable au gaz

Remarque : Les dimensions de l'ouverture du foyer peuvent varier selon l'option choisie et le type de foyer en maçonnerie.

REGENCY LIBERTY^{MD} LRi4E À CHALEUR RAYONNANTE

Encastrable au gaz de format intermédiaire



Modèle LRi4E avec plaque de support standard, façade Vignette noire, porte décorative noire et panneaux de briques de couleur brun rustique.



Plaque de support de petit format et façade Vignette platine



Plaque de support standard et façade Vignette de couleur crépuscule toscan



Plaque de support standard à 4 côtés et façade Vignette noire

PERFORMANCE ET STYLE

Source de chaleur à la fois rayonnante et convective, le LRi4E diffuse une chaleur à haut rendement dans toute la maison, en toute sécurité et sans failles. Allumez le ventilateur de circulation intégré pour intensifier l'effet thermique. Cet appareil emblématique peut être personnalisé grâce à la vaste sélection d'options de bordures de finition Regency.

SPÉCIFICATIONS	GAZ NATUREL	PROPANE
Puissance (en BTU)	31 000	31 000
Réductible (en BTU)	22 000	26 000
Rendement (régime continu)	71,45 %	73,01 %
Cote d'efficacité EnerGuide (au Canada seulement)	70,27 %	69,36 %

OUVERTURE MINIMALE DU FOYER (FAÇADE VIGNETTE)

Largeur (avant)	30 po
Largeur (arrière)	22 po
Hauteur	20 po
Profondeur (sans espaceur)	18 po
Profondeur (avec espaceur)	15-3/4 po



Modèle LRi4E avec plaque de support en arche et façade décorative Vignette en arche de couleur noire.



Plaque de support standard, façade Vignette noire et plaque décorative de style Artisan de couleur noire



Plaque de support standard, façade Vignette noire et porte décorative noire



Plaque de support standard et façade Vignette Georgie de couleur noire

CARACTÉRISTIQUES STANDARD

- Jeu de bûches avec lit de braises en céramique
- Vitrocéramique à chaleur rayonnante avec pare-feu
- Échangeur thermique à 6 tubes pour des performances maximales
- Ventilateur à vitesse variable pour une distribution optimale de la chaleur
- Allumage électronique avec interrupteur SureFire^{MC}
- Télécommande Proflame I GTMF
- Conduit orientable à 30° pour une installation modulable
- Évacuation directe pour augmenter la performance de l'appareil et la rétention de la chaleur
- Gaz naturel
- Garantie à vie limitée

CARACTÉRISTIQUES EN OPTION

- Façades Vignette en différents styles et coloris
- Plaques et portes décoratives Vignette en différents styles et coloris
- Espaceur pour façade pour les installations dans un foyer peu profond
- Panneaux intérieurs de couleur rouge brique ancienne, brun rustique ou noire volcanique
- Panneaux intérieurs vitrés réfléchissants noirs
- Plaques de support petit format, standard, en arche, grand format et sur mesure
- Déflecteur du manteau pour dégagements réduits
- Ensemble de garnitures d'âtre et déflecteur de manteau
- Thermostat mural
- Gaines flexibles Regency
- Trousse de conversion au propane

Remarque : Les dimensions de l'ouverture du foyer peuvent varier selon l'option choisie et le type de foyer en maçonnerie.

REGENCY LIBERTY^{MD} LRI6E À CHALEUR RAYONNANTE

Encastrable au gaz de grand format



Modèle LRI6E avec plaque décorative Vignette et plaque de support en forme d'arche de couleur noire.



Plaque de support petit format et façade Vignette de couleur crépuscule toscan



Plaque de support standard et façade Vignette noire



Plaque de support standard à 4 côtés et façade Vignette platine

CHALEUR RAYONNANTE CONVECTIVE

Ce chauffage de grand format à haut rendement procure instantanément une chaleur rayonnante intense. Profitez d'une chaleur puissante dans la zone située directement à l'avant de votre foyer ou allumez le ventilateur de circulation thermique inclus pour diffuser la chaleur bienfaisante aux quatre coins de la pièce. L'encastrable au gaz de grand format Regency Liberty LRI6E est une source élégante et fiable de chaleur et d'ambiance, même pendant les pannes de courant.

SPÉCIFICATIONS	GAZ NATUREL	PROPANE
Puissance (en BTU)	38 000	38 000
Réductible (en BTU)	25 000	30 000
Rendement (régime continu)	73,01 %	73,01 %
Cote d'efficacité EnerGuide (au Canada seulement)	70,37 %	70,37 %

OUVERTURE MINIMALE DU FOYER (FAÇADE VIGNETTE)

Largeur (avant)	34 po
Largeur (arrière)	25 po
Hauteur	24 po
Profondeur (sans espaceur)	19-1/2 po
Profondeur (avec espaceur)	16-3/4 po



Modèle LRI6E avec plaque de support standard, façade Vignette noire, plaque décorative de style Artisan de couleur noire.



Plaque de support standard, façade Vignette noire, porte décorative noire



Plaque de support standard, façade Vignette Tudor de couleur noire



Plaque de support et façade Vignette noire en forme d'arche

CARACTÉRISTIQUES STANDARD

- Panneaux intérieurs en acier noir
- Jeu de bûches avec lit de braises en céramique
- Vitrocéramique à chaleur rayonnante avec pare-feu
- Échangeur thermique à 6 tubes pour des performances maximales
- Ventilateur à vitesse variable pour une distribution optimale de la chaleur
- Allumage électronique avec interrupteur SureFire^{MC}
- Télécommande Proflame I GTMF
- Conduit orientable à 30° pour une installation modulable
- Évacuation directe pour augmenter la performance de l'appareil et la rétention de la chaleur
- Gaz naturel
- Garantie à vie limitée

CARACTÉRISTIQUES EN OPTION

- Façades Vignette en différents styles et coloris
- Plaques et portes décoratives Vignette en différents styles et coloris
- Espaceur pour façade pour les installations dans un foyer peu profond
- Panneaux intérieurs de couleur rouge brique ancienne, brun rustique ou noire volcanique
- Panneaux intérieurs vitrés réfléchissants noirs
- Plaques de support petit format, standard, en arche, grand format et sur mesure
- Déflecteur du manteau pour dégagements réduits
- Ensemble de garnitures d'âtre et déflecteur de manteau
- Thermostat mural
- Gaines flexibles Regency
- Trousse de conversion au propane

Remarque : Les dimensions de l'ouverture du foyer peuvent varier selon l'option choisie et le type de foyer en maçonnerie.

REGENCY ENERGY^{MC} E33

Encastrable au gaz de grand format



Modèle E33 avec façade Vignette noire, porte décorative noire et panneaux de briques.

UNE SOURCE DE CHALEUR ATTRAYANTE

L'encastrable au gaz de grand format E33 constitue une source de chaleur à haut rendement conçue pour rendre étanches les vieux foyers remplis de courants d'air, ainsi que pour fournir une chaleur au gaz contrôlable. Cet appareil à système scellé utilise l'air extérieur pour la combustion, ce qui le rend parfait pour les maisons hermétiques.

SPÉCIFICATIONS	GAZ NATUREL	PROPANE
Puissance (en BTU)	38 000	35 500
Réductible (en BTU)	20 000	19 000
rendement (régime continu)	70,14 %	70,73 %
Cote d'efficacité EnerGuide (au Canada seulement)	60,70 %	61,49 %

OUVERTURE MINIMALE DU FOYER (FAÇADE VIGNETTE)	
Largeur (avant)	32-1/4 po
Largeur (arrière)	25 po
Hauteur	24 po
Profondeur (sans espaceur)	18 po
Profondeur (avec espaceur)	16-3/4 po

CARACTÉRISTIQUES STANDARD

- Vitrocéramique à chaleur rayonnante avec pare-feu
- Jeu de bûches avec braises rougeoyantes
- Contrôle de la hauteur des flammes
- Ventilateur à vitesse variable
- Télécommande Proflame I GTM
- Conduit orientable à 30° pour une installation modulable
- Système de veilleuse permanente
- Allumage direct par étincelles
- Gaz naturel
- Garantie à vie limitée

CARACTÉRISTIQUES EN OPTION

- Façades profilées ou de style Vignette
- Portes décoratives Vignette en différents coloris
- Plaque de support sur mesure
- Panneaux de briques
- Thermostat mural
- Espaceur pour l'installation
- Gaines flexibles Regency
- Trousse de conversion au propane

REGENCY LIBERTY^{MD} L234

Encastrable au gaz de petit format



Modèle L234 avec façade profilée et panneaux de briques.

UNE TAILLE COMPACTE POUR DES OUVERTURES TRÈS RESTREINTES

Conçu pour s'adapter aux petites ouvertures de foyer en maçonnerie existantes et aux foyers en acier peu performants, l'encastrable au gaz de petit format L234 procure une chaleur des plus efficaces avec un look stylisé. Les bûches hautement réalistes de cet encastrable au gaz de petit format en font un excellent choix pour les espaces de petite à moyenne dimension.

SPÉCIFICATIONS	GAZ NATUREL	PROPANE
Puissance (en BTU)	23 500	21 500
Réductible (en BTU)	16 500	17 000
Rendement (régime continu)	73,94 %	74,67 %
Cote d'efficacité EnerGuide (au Canada seulement)	63,34 %	64,73 %

OUVERTURE MINIMALE DU FOYER (FAÇADE VIGNETTE)

Largeur (avant)	25 po
Largeur (arrière)	16 po
Hauteur	17 po
Profondeur (sans espaceur)	14 po
Profondeur (avec espaceur)	--

CARACTÉRISTIQUES STANDARD

- Vitrocéramique à chaleur rayonnante avec pare-feu
- Jeu de bûches avec braises rougeoyantes
- Contrôle de la hauteur des flammes
- Ventilateur à vitesse variable
- Télécommande Proflame I GTM
- Système de veilleuse permanente avec minuterie de 7 jours
- Allumage direct par étincelles
- Évacuation directe pour augmenter la performance de l'appareil et la rétention de la chaleur
- Espaceur pour l'installation
- Gaz naturel
- Garantie à vie limitée

CARACTÉRISTIQUES EN OPTION

- Façade profilée
- Plaque de support sur mesure
- Contremarche d'âtre réglable
- Panneaux de briques
- Thermostat de base ou programmable
- Réducteur de prise d'air pour passer de 3 po à 2 po
- Gaines flexibles Regency
- Trousse de conversion au propane

Remarque : Appareil disponible uniquement sur certains marchés.

REGENCY ENERGY^{MC} U31

Encastrable au gaz de format intermédiaire



Modèle U31 avec façade profilée et panneaux de briques.

CONÇU POUR S'ADAPTER À VOTRE STYLE

Le modèle Regency Energy U31 est un système de foyer complet qui permet de transformer votre foyer au bois existant en un appareil de chauffage au gaz à haut rendement et à combustion propre. Vous pouvez avoir l'esprit tranquille même en cas de coupure de courant : tous les encastrables au gaz Regency fonctionnent de manière sûre et efficace sans électricité.

SPÉCIFICATIONS	GAZ NATUREL	PROPANE
Puissance (en BTU)	30 000	28 000
Réductible (en BTU)	20 600	22 000
Rendement (régime continu)	58,45 %	59,29 %
Cote d'efficacité EnerGuide (au Canada seulement)	51,42 %	47,41 %

OUVERTURE MINIMALE DU FOYER (FAÇADE VIGNETTE)

Largeur (avant)	26-1/2 po
Largeur (arrière)	22-1/2 po
Hauteur	21 po
Profondeur (sans espaceur)	--
Profondeur (avec espaceur)	15 po

CARACTÉRISTIQUES STANDARD

- Vitrocéramique à chaleur rayonnante avec pare-feu
- Jeu de bûches avec braises rougeoyantes
- Contrôle de la hauteur des flammes
- Ventilateur à vitesse variable
- Télécommande Proflame I GTM
- Système de veilleuse permanente
- Allumage direct par étincelles
- Évacuation B-Vent
- Espaceur pour l'installation
- Gaz naturel
- Garantie à vie limitée

CARACTÉRISTIQUES EN OPTION

- Façades profilées
- Plaque de support sur mesure
- Façade à contour
- Ensemble de garnitures d'âtre
- Grilles d'aération noires
- Panneaux de briques
- Thermostat mural de base ou programmable
- Gaines flexibles Regency
- Trousse de conversion au propane

AUTRES OPTIONS

TECHNOLOGIE À ÉVACUATION DIRECTE

Un encastrable au gaz Regency est un foyer étanche spécialement mis au point pour s'intégrer dans votre foyer en maçonnerie ou votre foyer préfabriqué existant, qui offre un système de chauffage hautement efficace combiné à un feu de toute beauté. L'air de combustion utilisé par le foyer hermétique provient de l'extérieur de la maison, ce qui permet de conserver la qualité de l'air intérieur et d'emprisonner à l'intérieur toute la chaleur produite par le foyer.

Même lorsque votre foyer est éteint, le système étanche empêchera l'air froid d'entrer dans la maison tout en conservant l'air chaud à l'intérieur.

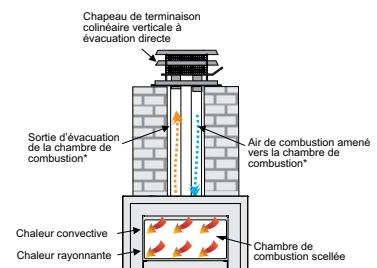

* Peuvent être inversés sur certains modèles.

KIT DE CÂBLAGE PROFLAME II POUR ENCASTRABLE AU GAZ

Ce kit vous permet de réaliser un raccordement électrique fixe à l'intérieur de votre foyer existant, pour une installation sécuritaire et sans fil.

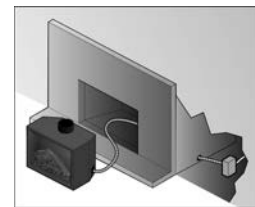

SYSTÈME D'ALLUMAGE INTELLIGENT*

Les encastrables au gaz Regency sont équipés d'un système d'allumage intelligent qui n'allume la veilleuse qu'en cas de besoin, ce qui permet de réduire la consommation de gaz et les coûts. Dans les régions au climat plus froid, il est possible de le régler en mode veilleuse continue (CPI), ce qui permet de maintenir la veilleuse allumée pendant sept jours maximum. Grâce à un nouveau capteur de période de réaction suite à la perte de la flamme de 5 secondes, l'allumage initial de la veilleuse est considérablement facilité, notamment dans les climats froids, améliorant ainsi les performances et l'efficacité.

* Non offerts sur les modèles L234, U31, E33, Gi29LU.

UNE CHALEUR BIEN DISTRIBUÉE

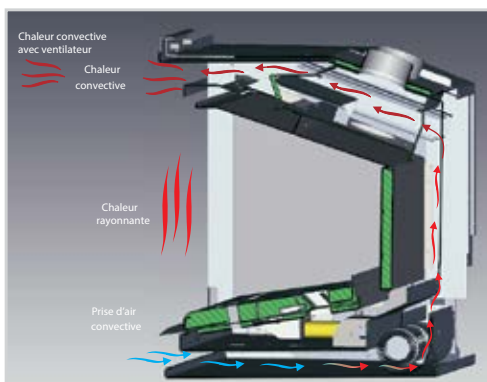

UNE EFFICACITÉ OPTIMALE

Le système d'échangeur thermique de haute précision augmente considérablement la performance globale de chauffage de ces encastrables au gaz Regency. L'air froid de la pièce passe par le système de préchauffage de l'échangeur thermique, puis est redistribué dans la pièce sous forme d'air chaud des plus agréables (auss appelé chaleur par convection).

UNE CHALEUR RAYONNANTE INTENSE

Non seulement ces encastrables au gaz sont à la pointe des innovations les plus récentes sur le marché en matière de technologie et de rendement, mais ils produisent également une importante chaleur rayonnante provenant des flammes et du rougeoiement des accessoires décoratifs. La chaleur provenant du feu se diffuse par la vitrocéramique et vous procure sa chaleur, combinant ainsi parfaitement la distribution de chaleur convective et rayonnante.

UN VENTILATEUR À VITESSE VARIABLE POUR UNE PERFORMANCE OPTIMALE

Tous les encastrables au gaz Regency sont équipés de ventilateurs de série. Un ventilateur vous permet de profiter de la chaleur de votre foyer où que vous vous trouviez dans la pièce. Nos ventilateurs silencieux augmentent la performance de votre foyer en diffusant uniformément la chaleur produite par votre foyer dans toute la pièce.



Ventilateur

COLLECTION ATMOSPHERE – ACCESSOIRES

Combinez des accessoires grâce à près de 450 arrangements différents pour créer le look que vous désirez. Notre encastrable au gaz le plus flexible équipé d'un système d'accessoires modulaires vous permet de personnaliser votre foyer pour qu'il s'adapte parfaitement à votre intérieur.

OPTIONS DE FAÇADES



Bordure de finition à 3 et 4 côtés



Façade standard avec contour haut de gamme de couleur bronze crépuscule



Façade affleurante à 3 côtés



Façade affleurante à 4 côtés



Façade affleurante avec contour traditionnel

CONTOURS HAUT DE GAMME



Noir



Blanc



Bronze crépuscule



Gris



Nickel brossé



Noir



Cuivre antique brossé

CONTOURS TRADITIONNELS

OPTIONS DE PANNEAUX INTÉRIEURS

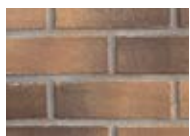

Brique brune



Brique chevron



Brique noire volcanique



Panneaux peints en noir



Panneaux réfléchissants vitrés noirs

OPTIONS DE LITS DE COMBUSTIBLES



Jeu de bûches de chêne



Jeu de bûches de bouleau



Jeu de bûches en bois de grève

PLAQUES DE SUPPORT



Personnalisée à 3 côtés



Personnalisée à 4 côtés



Grand format

COLLECTION ATMOSPHERE – SPÉCIFICATIONS

ACCESSOIRES	Gi25 (ALLUMAGE ÉLECTRONIQUE)	Gi27 (ALLUMAGE ÉLECTRONIQUE)	Gi29LU VEILLEUSE PERMANENTE 820 (AUX É.-U SEULEMENT)	Gi29LE • Gi33LE ALLUMAGE ÉLECTRONIQUE
Vitrocéramique	✓	✓	✓	✓
Télécommande Proflame II	✓	✓	•	✓
Télécommande Marche/Arrêt (On/Off) avec thermostat	•	•	✓	•
Ventilateur (avec régulateur de vitesse)	✓	✓	✓	✓
Éclairage du lit de braises	•	✓	•	✓
Panneaux intérieurs (1 au choix)	Brique brune	★	★	★
	Brique chevron	★	★	★
	Brique noire volcanique	★	★	★
	Réfléchissants vitrés noirs	•	★	★
	Peints en noir	✓	✓	★
Façades avec pare-feu (1 au choix)	Standard	★	★	★
	Affleurante à 3 côtés	★	★	★
	Affleurante à 4 côtés	★	★	★
	Bordure de finition à 3 côtés	★	★	★
	Bordure de finition à 4 côtés	★	★	★
Contours haut de gamme	Noir	★	★	★
	Gris	★	★	★
	Blanc	★	★	★
	Bronze crépuscule	★	★	★
	Nickel brossé	★	★	★
Contours traditionnels	Noir	★	★	★
	Cuivre antique brossé	★	★	★
Plaques de support	Grand format	★	★	★
	Personnalisée à 3 côtés	★	★	★
	Personnalisée à 4 côtés	★	★	★
Éléments décoratifs (1 au choix)	Jeu de bûches en bois de grève	★	★	★
	Jeu de bûches de bouleau	★	★	★
	Jeu de bûches de chêne	★	★	★
	* Grille pour bûches / braises décoratives (à commander à l'achat d'un jeu de bûches de chêne ou de bouleau)	•	•	★
Thermostat mural	De base	★	★	★
	Programmable	★	★	★
Kit Wifi	★	★	•	★
Déфлекteur du manteau	★	★	★	★
Garniture d'âtre réglable	★	★	★	★
Modulateur de réduction des flammes	✓	✓	✓	✓
Système d'allumage intelligent	✓	✓	•	✓
Trousse de conversion au propane	★	★	★	★
Buse coudée à 30°	✓	✓	✓	✓
Kit de câblage pour encastrable au gaz	★	★	•	★

• Non offert ✓ De série ★ En option

REMARQUE : Les contours haut de gamme ne peuvent être utilisés que sur une façade standard et les contours traditionnels sur une façade affleurante à 3 côtés.

OPTIONS DU MODÈLE LIBERTY

OPTIONS DE FAÇADES VIGNETTE (NON OFFERTES SUR TOUS LES MODÈLES)



Façade Vignette avec plaque de support à 3 côtés

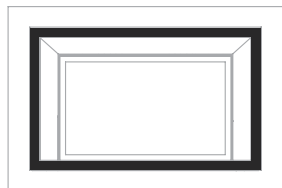

Façade Vignette avec plaque de support à 4 côtés

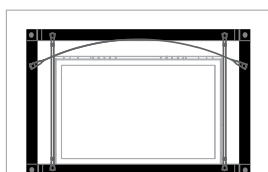

Façade Vignette Tudor rustique

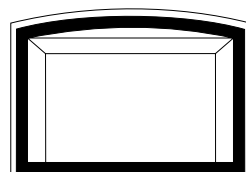

Façade Vignette en arche

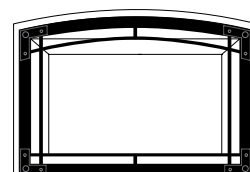

Façade Vignette en arche décorative

OPTIONS DE PLAQUES DE SUPPORT*



Plaque de support petit format

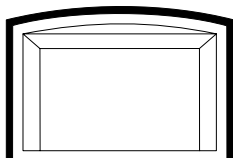

Plaque de support en arche

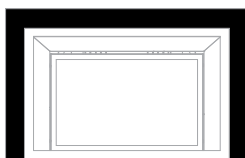

Plaque de support standard

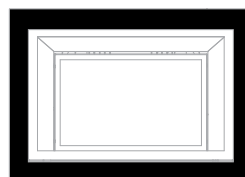

Plaque de support standard à 4 côtés

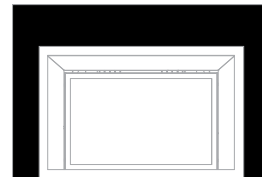

Plaque de support grand format

* Dimensions personnalisées également disponibles

OPTIONS DE PLAQUES ET DE PORTES DÉCORATIVES VIGNETTE



Porte décorative Vignette

FAÇADE VIGNETTE ET FINITIONS DES PLAQUES ET PORTES DÉCORATIVES VIGNETTE



Noir



Crépuscule toscan



Platine
(Non offerts pour les plaques décoratives)

PANNEAUX INTÉRIEURS



Panneaux réfléchissants en émail noir



Standard - Brun rustique



Standard - Rouge brique ancienne (jusqu'à rupture des stocks)



Standard - Noir volcanique

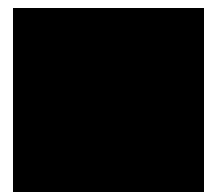

Acier noir (offert sur le modèle LRI4E seulement)

ACCESSOIRES

ACCESSOIRES - APERÇU			LRi3E	LRi4E	LRi6E	E33	U31	L234	
Plaques de support	Petit format		★	★	★	•	•	•	
	Standard		★	★	★	•	•	•	
	Standard à 4 côtés		★	★	★	•	•	•	
	Grand format		★	★	★	•	•	•	
	En arche		★	★	★	•	•	•	
Façades Vignette	Vignette	Noir	★	★	★	•	•	•	
		Platine	★	★	★	•	•	•	
		Crépuscule toscan	★	★	★	•	•	•	
	Vignette - 4 côtés		Noir	•	•	•	★	•	•
	Vignette rustique	Tudor	Noir	★	★	★	•	•	•
	Vignette en arche	En arche	Noir	★	★	★	•	•	•
En arche décorative		Noir	★	★	★	•	•	•	
Plaques et portes décoratives Vignette	Porte décorative		Noir	★	★	★	★	•	•
	Plaque de style artisan		Noir	★	★	★	•	•	•
Façades profilées	Profilée - 3 côtés		Noir	•	•	•	★	★	★
	Profilée - 3 côtés - grand format		Noir	•	•	•	★	•	•
	Profilée - 3 côtés - sur mesure		Noir	•	•	•	★	★	★
Façade de contour			Noir	•	•	•	•	★	•
Grilles d'aération			Noir	•	•	•	•	★	•
Panneaux intérieurs	Briques	Brun rustique	★	★	★	★	★	★	★
		Rouge brique ancienne	★	★	★	★	★	★	★
		Noir volcanique	★	★	★	•	•	•	•
	Acier	Noir	•	★	✓	✓	✓	✓	
	Réfléchissants		Émail noir	★	★	★	•	•	•
Pare-feu			✓	✓	✓	✓	✓	✓	
Espaceur			•	★	★	•	•	✓	
Garniture d'âtre			★	★	★	★	★	★	
Ventilateur à vitesse variable			✓	✓	✓	✓	✓	✓	
Thermostat mural			★	★	★	★	★	★	
Télécommande	Proflame GT		•	•	•	•	✓	•	
	Proflame GTM		•	•	•	✓	•	✓	
	Proflame GTMF		✓	✓	✓	•	•	•	
Modulateur de réduction des flammes			✓	✓	✓	✓	✓	✓	
Évacuation directe			✓	✓	✓	✓	•	✓	
B-Vent			•	•	•	•	✓	•	
Système d'allumage intelligent			✓	✓	✓	•	•	•	
Trousse de conversion au propane			★	★	★	★	★	★	

- Non offert
- ✓ De série
- ★ En option

REMARQUE : Toutes les spécifications de produit sont soumises à modification sans préavis.
Veuillez toujours vous reporter au manuel du produit correspondant pour obtenir toutes les informations à jour.

AUTRES OPTIONS

MAXIMISEZ VOTRE CONFORT ET LA PERFORMANCE DE VOTRE FOYER

Les encastrables Regency offrent des systèmes de chauffage réglables combinant les toutes dernières technologies en matière de chaleur convective et rayonnante ainsi que des fonctionnalités innovatrices :

- Commande des flammes et de la chaleur réglable avec télécommandes Proflame (non disponibles pour le modèle U31)
- Vitrocéramique pour une chaleur rayonnante maximale à haut rendement
- Pare-feu
- Ventilateur à vitesse variable pour diffuser la chaleur dans les moindres recoins de la pièce
- Le système d'allumage intelligent* est doté d'un allumage de la veilleuse intermittente (IPI) économe en carburant, d'un allumage de la veilleuse continue (CPI) de 7 jours et d'une période de réaction suite à la perte de la flamme de 5 secondes pour des démarrages plus fiables, même par temps froid.
- Panne d'électricité? Pas de problème. Ne vous souciez plus des pannes de courant! Tous les foyers au gaz Regency fonctionnent sans électricité. Gardez votre tranquillité d'esprit pendant tout l'hiver.

*Non offert sur les modèles L234, U31, E33 et Gi29LU.

TÉLÉCOMMANDE - INCLUSE



Télécommande Proflame I GTMF
* Télécommande noire selon les modèles.



Télécommande Proflame II GTMF

Créez en un clin d'œil un intérieur au confort optimal au simple toucher d'un bouton grâce à la télécommande Regency. Nos **commandes programmables faciles à utiliser** peuvent être réglées, ajustées et programmées pour obtenir la température que vous souhaitez, quand vous le voulez.

CARACTÉRISTIQUES	DESCRIPTION	TÉLÉCOMMANDES PROFLAME		
		GT	GTM	GTMF
Marche/arrêt		✓	✓	✓
Sécurité enfants		✓	✓	✓
Écran ACL rétro-éclairé		✓	✓	✓
Affichage de la température	°F / °C	✓	✓	✓
Thermostat	un seul paramètre (tous les jours)	✓	✓	✓
Thermostat intelligent**		✓	✓	✓
Réglage des flammes	(6 niveaux)	•	✓	✓
Commande du ventilateur	(6 niveaux)	•	•	✓

- Non offert
- ✓ De série

** Thermostat Smart - Plus qu'un thermostat qui allume ou éteint simplement votre foyer, la fonction Smart Control vous permet de déterminer la température ambiante souhaitée et ajuste progressivement l'intensité de la flamme et de la chaleur, gardant l'ambiance de votre feu tout en réduisant le niveau de chaleur. Cette option peut être désactivée à tout moment.

AUTRES OPTIONS

PARE-FEU

Regency a intégré dans chaque style de foyer un pare-feu sur mesure qui répond aux normes nord-américaines en vigueur en matière de sécurité ou les dépasse.

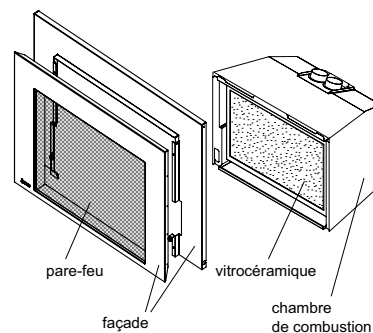

CONTRÔLE DE L'APPLI*

Le module Wifi en option permet le contrôle ultime du foyer grâce à l'application ProFlame Connect Plus.

* Offert sur certains modèles.



SPÉCIFICATIONS DES MODÈLES Gi25, Gi27, Gi29 ET Gi33

Façade à trois côtés

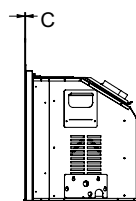
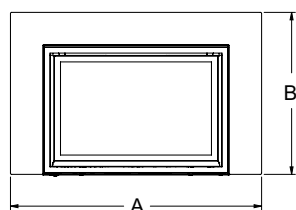

Façade à quatre côtés

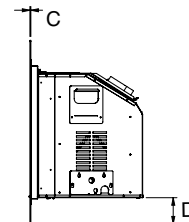
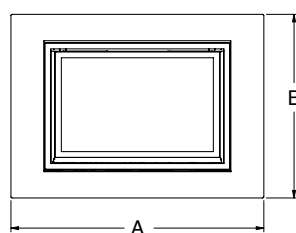

	FAÇADE	DIMENSIONS			
		A - LARGEUR	B - HAUTEUR	C - PROFONDEUR	D - HAUTEUR DE LA PARTIE INFÉRIEURE
Gi25	Façade standard	35-3/4 po	23-1/4 po	1-1/4 po	--
	Façade affleurante à 3 côtés	35-3/4 po	23-1/4 po	1/8 po	--
	Façade affleurante à 4 côtés	35-3/4 po	26-3/8 po	1/8 po	4-3/16 po
	Feu avec bordure de finition à 3 côtés	28-1/4 po	18-3/4 po	1/16 po	--
	Feu avec bordure de finition à 4 côtés	28-1/4 po	20 po	1/16 po	1-1/8 po
	Plaque de support grand format	44-5/8 po	29-5/8 po	1/8 po	--
	Plaque de support personnalisée à 3 côtés	30-1/4 po	19-3/4 po - 44-7/8 po	1/8 po	--
	Plaque de support personnalisée à 4 côtés	30-1/4 po	22-1/8 po - 45 po	1/8 po	2-1/8 po minimum
Gi27	Façade standard	35-3/4 po	23-1/4 po	1-1/4 po	--
	Façade affleurante à 3 côtés	35-3/4 po	23-1/4 po	1/8 po	--
	Façade affleurante à 4 côtés	35-3/4 po	26-3/8 po	1/8 po	3-5/8 po
	Feu avec bordure de finition à 3 côtés	31-7/8 po	19-3/4 po	1/16 po	--
	Feu avec bordure de finition à 4 côtés	30-1/4 po	21 po	1/16 po	1-1/8 po
	Plaque de support grand format	44-5/8 po	29-5/8 po	1/8 po	--
	Plaque de support personnalisée à 3 côtés	30-1/4 po - 56-7/8 po	19-3/4 po - 44-7/8 po	1/8 po	--
	Plaque de support personnalisée à 4 côtés	30-1/4 po - 69 po	22-1/8 po - 45 po	1/8 po	2-1/8 po
Gi29	Façade standard	40-3/16 po	26 po	1-1/4 po	--
	Façade standard avec contour haut de gamme	40-13/16 po	26-3/8 po	1-11/16 po	--
	Façade affleurante à 3 côtés	40-3/16 po	26 po	1/8 po	--
	Façade affleurante à 4 côtés	40-3/16 po	29-1/4 po	1/8 po	4-3/16 po
	Feu avec bordure de finition à 3 côtés	31-7/8 po	21-7/8 po	1/16 po	--
	Feu avec bordure de finition à 4 côtés	31-7/8 po	23-1/8 po	1/16 po	1-1/8 po
	Plaque de support grand format	47-1/2 po	31-1/2 po	1/8 po	--
	Plaque de support personnalisée à 3 côtés	33-7/8 po - 56-7/8 po	22-7/8 po - 44-7/8 po	1/8 po	--
	Plaque de support personnalisée à 4 côtés	33-7/8 po - 69 po	25-1/8 po - 45 po	1/8 po	2-1/8 po minimum
Façade affleurante avec contour traditionnel	45-3/4 po	28-3/4 po	2-1/4 po	--	
Gi33	Façade standard	46-5/16 po	30-7/8 po	1-5/16 po	--
	Façade standard avec contour haut de gamme	46-3/4 po	31-1/8 po	1-11/16 po	--
	Façade affleurante à 3 côtés	46-1/8 po	30-3/4 po	1/8 po	--
	Façade affleurante à 4 côtés	46-1/8 po	37-1/16 po	1/8 po	6 po
	Feu avec bordure de finition à 3 côtés	35-15/16 po	25-11/16 po	1/16 po	--
	Feu avec bordure de finition à 4 côtés	35-15/16 po	26-15/16 po	1/16 po	1-1/8 po
	Plaque de support grand format	50-1/4 po	33 po	1/8 po	--
	Plaque de support personnalisée à 3 côtés	38 po - 56-7/8 po	26-3/4 po - 44-7/8 po	1/8 po	--
	Plaque de support personnalisée à 4 côtés	38 po - 69 po	29 po - 45 po	1/8 po	2-1/8 po minimum
	Façade affleurante avec contour traditionnel	51-5/8 po	30-3/4 po	2-3/16 po	--

REMARQUE : Toutes les spécifications de produit sont soumises à modification sans préavis.

Veuillez toujours vous reporter au manuel du produit correspondant pour obtenir toutes les informations à jour.

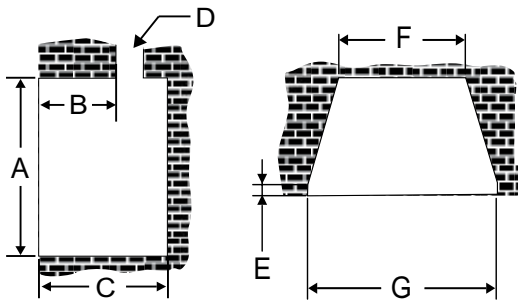

DIMENSIONS MINIMALES DU FOYER

DIMENSIONS							
MODÈLE	A - HAUTEUR	B - PROFONDEUR MAX. DE LA BARRE DU LINTEAU	C - PROFONDEUR	D - OUVERTURE DU REGISTRE	E - PROFONDEUR VERS L'AVANT AVANT L'INCLINAISON	F - LARGEUR (ARRIÈRE)	G - LARGEUR (AVANT)
Gi25	17 po	10-1/2 po	15 po	8 po x 4 po min	1-5/8 po	15 po	25 po
Gi27	18 po	10-1/2 po	15 po	8 po x 4 po min	1-5/8 po	17-1/2 po	27 po
Gi29	20-1/4 po	11-3/8 po	16-3/4 po	8 po x 4 po min.	2-5/8 po	20 po	29 po
Gi33	24 po	12-1/4 po	18 po	9 po x 5 po min.	3-1/2 po	22-3/8 po	33 po

REMARQUE : Toutes les spécifications de produit sont soumises à modification sans préavis.
Veuillez toujours vous reporter au manuel du produit correspondant pour obtenir toutes les informations à jour.

SPÉCIFICATIONS DES MODÈLES Gi25, Gi27, Gi29 ET Gi33

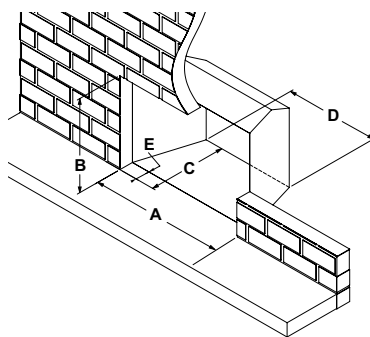

	FAÇADE	DIMENSIONS				
		A - LARGEUR D'INSTALLATION MIN.	B - HAUTEUR D'INSTALLATION MIN.	C - PROFONDEUR D'INSTALLATION MIN.	D - LARGEUR ARRIÈRE MIN.	E - PROFONDEUR DE L'INCLINAISON
Gi25	Façade standard	25 po	17 po	15 po	15 po	1-5/8 po
	Façade standard avec plaque de support	26-3/4 po	18-1/4 po	15 po	15 po	3-1/8 po
	Façade affleurante	26-1/2 po	18 po	16-1/4 po	15 po	2-5/8 po
	Façade affleurante avec plaque de support	26-3/4 po	18-1/8 po	16-1/8 po	15 po	4 po
	Façade affleurante à 4 côtés	26-1/2 po	18-1/8 po	16-1-4 po	15 po	2-5/8 po
	Bordure de finition	26-1/2 po	18 po	16-1-4 po	15 po	2-5/8 po
	Bordure de finition avec plaque de support	26-3/4 po	18-1/4 po	16-1/8 po	15 po	4-1/4 po
	Bordure de finition à 4 côtés	26-1/2 po	18-1/8 po	16-1/4 po	15 po	2-5/8 po
Gi27	Façade standard	27 po	18 po	15 po	17-1/2 po	1-5/8 po
	Façade standard avec plaque de support	29 po	19-1/4 po	14-7/8 po	17-1/2 po	3-1/8 po
	Façade affleurante	28-1/2 po	19 po	16-1/4 po	17-1/2 po	2-5/8 po
	Façade affleurante avec plaque de support	29 po	19-1/4 po	14-1/8 po	17-1/2 po	5/8 po
	Façade affleurante à 4 côtés	28-1/2 po	19-1/4 po	16-1/4 po	17-1/2 po	2-5/8 po
	Bordure de finition	28-1/2 po	19 po	16-1/4 po	17-1/2 po	2-5/8 po
	Bordure de finition avec plaque de support	29 po	19-1/4 po	16-1/8 po	17-1/2 po	4-1/2 po
	Bordure de finition à 4 côtés	28-1/2 po	19-1/4 po	16-1/4 po	17-1/2 po	2-5/8 po
Gi29	Façade standard	28-7/16 po	20-1/4 po	16-11/16 po	20 po	2-13/16 po
	Façade standard avec plaque de support	30-7/8 po	21-7/16 po	16-3/4 po	20 po	2-11/16 po
	Façade standard avec contour haut de gamme	28-7/16 po	20-1/4 po	16-5/8 po	20 po	2-5/8 po
	Façade standard avec contour haut de gamme et plaque de support	30-7/8 po	21-7/16 po	16-1/2 po	20 po	2-1/2 po
	Façade affleurante	30 po	21-1/16 po	17-15/16 po	20 po	3-7/8 po
	Façade affleurante avec plaque de support	30-7/8 po	21-7/16 po	17-13/16 po	20 po	3-3/4 po
	Façade affleurante à 4 côtés	30 po	21-5/16 po	17-15/16 po	20 po	3-7/8 po
	Bordure de finition	30 po	21-1/16 po	18 po	20 po	3-15/16 po
	Bordure de finition avec plaque de support	30-7/8 po	21-7/16 po	17-7/8 po	20 po	3-7/8 po
	Bordure de finition à 4 côtés	30 po	21-5/16 po	18 po	20 po	3-15/16 po
Gi33	Façade affleurante avec contour traditionnel	28-7/16 po	20-1/4 po	15-15/16 po	20 po	1-7/8 po
	Façade standard	33 po	24 po	18 po	22-3/8 po	3-1/2 po
	Façade standard avec plaque de support	34-7/8 po	25-1/4 po	17-7/8 po	22-3/8 po	4-1/8 po
	Façade standard avec contour haut de gamme	33 po	24 po	17-3/4 po	22-3/8 po	3-3/16 po
	Façade standard avec contour haut de gamme et plaque de support	34-7/8 po	25-1/4 po	17-5/8 po	22-3/8 po	4-1/8 po
	Façade affleurante	34-1/8 po	24-7/8 po	19-3/16 po	22-3/8 po	4-1/2 po
	Façade affleurante avec plaque de support	34-7/8 po	25-1/4 po	19-1/8 po	22-3/8 po	4-3/8 po
	Façade affleurante à 4 côtés	34-1/8 po	25 po	19-1/4 po	22-3/8 po	4-1/2 po
	Bordure de finition	34-3/16 po	24-7/8 po	19-1/4 po	22-3/8 po	4-1/2 po
	Bordure de finition avec plaque de support	34-7/8 po	25-1/4 po	19-3/16 po	22-3/8 po	4-1/8 po
	Bordure de finition à 4 côtés	34-3/16 po	25 po	19-1/4 po	22-3/8 po	4-1/2 po
	Façade affleurante avec contour traditionnel	33 po	24 po	17-1/8 po	22-3/8 po	2-1/2 po

DIMENSIONS

SPÉCIFICATIONS DES MODÈLES LRi6E, LRi4E, LRi3E, E33, L234 ET U31

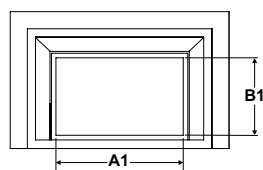

VUE AVANT

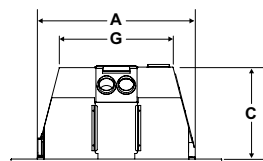

VUE DU DESSUS

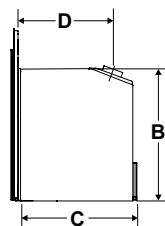

VUE LATÉRALE DES
MODÈLES HRI6E, LRi6E,
HRI4E, LRi4E, HRI3E,
LRi3E, E33 ET L234

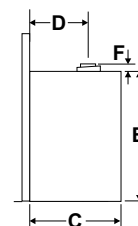

VUE LATÉRALE
DU MODÈLE U31

MODÈLES	A	B	A1	B1	C	D	F	G
LRi6E	33-15/16 po	23-5/8 po	28-3/16 po	18-5/16 po	19-3/16 po	14-11/16 po	--	24-1/2 po
LRi4E	30 po	20 po	24-3/16 po	14-3/4 po	17-7/8 po	14-5/16 po	--	21-11/16 po
LRi3E	28 po	19 po	22-11/16 po	14-1/4 po	14 po	10-3/8 po	--	21-1/4 po
E33	32-1/4 po	23-3/4 po	30-3/8 po	14-3/4 po	16-1/4 po	11-1/16 po	--	24-1/2 po
U31	26-1/16 po	20-1/4 po	24-1/2 po	13 po	13-1/2 po	11 po	11/16 po	22-1/2 po
L234	24-3/4 po	16-7/8 po	17-3/4 po	12-1/2 po	14-11/16 po	11-3/4 po	--	14-3/4 po

DIMENSIONS DE LA PLAQUE DE SUPPORT

PLAQUE DE SUPPORT	LRi6E		LRi4E		LRi3E	
	LARGEUR	HAUTEUR	LARGEUR	HAUTEUR	LARGEUR	HAUTEUR
Petit format	41 po	27-3/4 po	37-1/8 po	23-5/8 po	31-1/4 po	23-3/8 po
Standard (3 côtés)	47-3/8 po	30-1/2 po	41-5/8 po	26 po	35-3/4 po	25-5/8 po
Standard (4 côtés)	47-3/8 po	34-1/8 po	41-5/8 po	29-1/4 po	35-3/4 po	28-5/8 po
Grand format	48-3/8 po	33 po	44 po	30 po	38-3/16 po	29-5/8 po
Plaque de support sur mesure	Commande sur mesure seulement					

PLAQUE DE SUPPORT	LRi6E			LRi4E			LRi3E		
	LARGEUR	HAUTEUR CENTRALE	HAUTEUR EN ANGLE	LARGEUR	HAUTEUR CENTRALE	HAUTEUR EN ANGLE	LARGEUR	HAUTEUR CENTRALE	HAUTEUR EN ANGLE
En arche	50-7/8 po	33-1/16 po	29-13/16 po	45-7/8 po	28-15/16 po	25-15/16 po	40-15/16 po	27-11/16 po	24-1/2 po

REMARQUE : Toutes les spécifications de produit sont soumises à modification sans préavis. Veuillez toujours vous reporter au manuel du produit correspondant pour obtenir toutes les informations à jour.

SPÉCIFICATIONS

SPÉCIFICATIONS DES MODÈLES LRI6E, LRI4E, LRI3E, E33, L234 ET U31

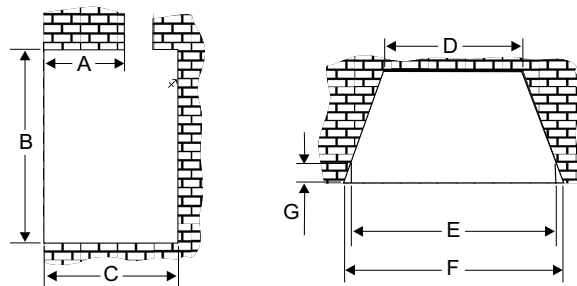

OUVERTURES MINIMALES DU FOYER		A	B	C	D	E	F	G
LRI6E	Façade Vignette	12-1/2 po	24 po	19-1/2 po	25 po	34 po	37 po	4-3/4 po
	Façade Vignette + espaceur	10 po	24 po	16-3/4 po	25 po	34 po	35-3/8 po	2-1/4 po
	Façade Vignette en arche	13-1/2 po	25-3/4 po	22-3/8 po	25 po	35-3/4 po	37 po	6 po
	Façade Vignette en arche + espaceur	12 po	24 po	19-1/2 po	25 po	34 po	36-1/4 po	4-3/4 po
LRI4E	Façade Vignette	12-1/4 po	20 po	18 po	22 po	30 po	35-5/8 po	4-3/8 po
	Façade Vignette + espaceur	10 po	20 po	15-3/4 po	22 po	30 po	31-1/4 po	2-1/8 po
	Façade Vignette en arche	14 po	21-1/2 po	21-1/8 po	22 po	30-1/2 po	37 po	5-3/8 po
	Façade Vignette en arche + espaceur	12-1/2 po	20 po	17-1/2 po	22 po	30 po	36-1/4 po	4 po
LRI3E	Façade Vignette	8-5/8 po	19-1/2 po	14-1/2 po	21-5/8 po	28-1/2 po	31-1/8 po	4 po
	Façade Vignette en arche	8-5/8 po	19-1/2 po	14-1/2 po	21-5/8 po	28-5/8 po	31-1/8 po	4 po
E33	Façade profilée	9-1/4 po	25-1/2 po	18 po	25 po	N/A	35-1/4 po	N/A
	Façade profilée + espaceur	8 po	24-3/16 po	16-3/4 po	25 po	N/A	32-1/4 po	N/A
U31	Façade profilée	8-1/8 po	21 po	15 po	22-1/2 po	N/A	26-1/2 po	N/A
L234	Façade profilée	N/A	17 po	14 po (avec espaceur) 15-5/8 po (sans espaceur)	16 po	N/A	25 po	N/A

A - Profondeur max. de la barre du linteau

G - Profondeur vers l'avant avant l'inclinaison

FAÇADES	LRI6E		LRI4E		LRI3E	
	LARGEUR	HAUTEUR	LARGEUR	HAUTEUR	LARGEUR	HAUTEUR
Façade Vignette et Vignette rustique	40-1/16 po	26-13/16 po	35-1/16 po	22-11/16 po	29-1/4 po	22-1/8 po
Espaceur Vignette	39-15/16 po	26-3/4 po	34-15/16 po	22-5/8 po	--	--
Dimensions de la garniture d'âtre	Veuillez consulter le manuel pour plus de détails					

FAÇADES	LRI6E			LRI4E			LRI3E		
	LARGEUR	HAUTEUR CENTRALE	HAUTEUR EN ANGLE	LARGEUR	HAUTEUR CENTRALE	HAUTEUR EN ANGLE	LARGEUR	HAUTEUR CENTRALE	HAUTEUR EN ANGLE
Façade Vignette en arche	45-3/8 po	30-7/16 po	27-13/16 po	40-1/4 po	26-1/8 po	23-3/4 po	35-15/16 po	25-3/16 po	22-3/4 po
Espaceur	45-3/8 po	30-7/16 po	27-13/16 po	40-1/4 po	26-1/8 po	23-3/4 po	--	--	--

REMARQUE : Toutes les spécifications de produit sont soumises à modification sans préavis. Veuillez toujours vous reporter au manuel du produit correspondant pour obtenir toutes les informations à jour.

DIMENSIONS

FAÇADES	E33		U31		L234	
	LARGEUR	HAUTEUR	LARGEUR	HAUTEUR	LARGEUR	HAUTEUR
Façade Vignette (3 côtés)	46-1/2 po	28-3/4 po	--	--	--	--
Façade Vignette (4 côtés)	46-1/2 po	30-7/8 po	--	--	--	--
Façade personnalisée (façade Vignette à 3 côtés seulement)	Commande sur mesure seulement		--	--	--	--
Espaceur (façade Vignette à 3 côtés seulement)	45 po	28 po	--	--	--	--
Profilée (3 côtés)	Plaque avant	42-7/16 po	26-3/4 po	36 po	22-1/8 po	29-1/8 po
	Plaque arrière	46-1/2 po	28-11/16 po	40-13/16 po	24 po	32-7/8 po
Profilée (3 côtés grand format)	Plaque avant	42-7/16 po	26-3/4 po	--	--	--
	Plaque arrière	49-9/16 po	33-1/8 po	--	--	--
Profilée (3 côtés) sur mesure	Plaque arrière	Commande sur mesure seulement				
Profilée (4 côtés) sur mesure	Plaque arrière	Commande sur mesure seulement				
Garniture d'âtre - Dimensions	Veuillez consulter le manuel pour plus de détails					

DÉGAGEMENTS MINIMAUX

DÉGAGEMENT MINIMAL PAR RAPPORT AUX MATÉRIAUX COMBUSTIBLES	Gi25LE	Gi27LE	Gi29LE	Gi29LU	Gi33LE
A Mur latéral	8 po	8 po	8 po	8 po	8 po
B Plafond	60 po	60 po	60 po	60 po	60 po
C Hauteur du manteau (min.) (avec déflecteur en option)	29-5/8 po	30 po	32-3/4 po	32-3/4 po	36-1/2 po
	26-5/8 po	28 po	30-3/4 po	30-3/4 po	34-1/2 po
D Profondeur du manteau (min.) (avec déflecteur en option)	1-1/2 po	9 po	1-1/2 po	1-1/2 po	1-1/2 po
	1-1/2 po	9 po	1-1/2 po	1-1/2 po	1-1/2 po
E Largeur de l'alcôve	54 po	54 po	54 po	54 po	56 po
F Profondeur max. de l'alcôve	36 po	36 po	36 po	36 po	36 po

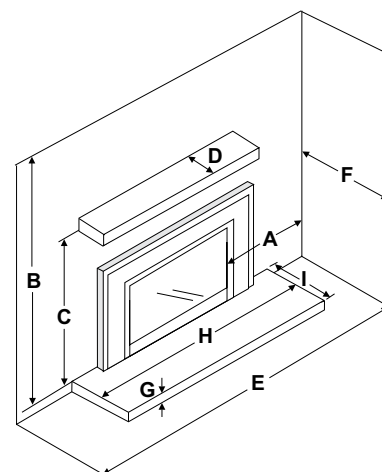

EXIGENCES EN MATIÈRE D'ÂTRE NON COMBUSTIBLE					
G Hauteur d'âtre	0 po	0 po	0 po	0 po	* 0 - 2 po
H Largeur d'âtre	0 po	0 po	0 po	0 po	* 36 po
I Profondeur d'âtre	0 po	0 po	0 po	0 po	* 12 po

* L'âtre n'est pas requis si l'appareil est surélevé à 2 po du plancher fini.

DÉGAGEMENT MINIMAL PAR RAPPORT AUX MATÉRIAUX COMBUSTIBLES	LRi6E	LRi4E	LRi3E	E33	U31	L234
A Mur latéral	12 po	8 po	6 po	8 po	10 po	8 po
B Plafond	60 po	60 po	60 po	72 po	67 po	73 po
C Hauteur du manteau (min.) (avec déflecteur en option)	40 po	35 po	38 po	40 po	32-1/2 po	38 po
	36 po	32 po	28 po	N/A	N/A	N/A
D Profondeur du manteau (min.) (avec déflecteur en option)	1 po	1 po	1 po	0 - 3-1/2 po	0 - 3-1/2 po	1 po
	1 po	1 po	1 po	N/A	N/A	N/A
E Largeur de l'alcôve	56 po	54 po	54 po	76 po	48 po	60 po
F Profondeur max. de l'alcôve	36 po	36 po	36 po	36 po	36 po	36 po

EXIGENCES EN MATIÈRE D'ÂTRE NON COMBUSTIBLE						
G Hauteur d'âtre	1-3/8 po	1/2 po	1/2 po	1-1/4 po	0 po	1-1/2 po
H Largeur d'âtre	44 po	40 po	36 po	45-1/2 po	0 po	28 po
I Profondeur d'âtre	14 po	14 po	12 po	13 po	0 po	12 po

REMARQUE : Toutes les spécifications de produit sont soumises à modification sans préavis. Veuillez toujours vous reporter au manuel du produit correspondant pour obtenir toutes les informations à jour.



Découvrez plus de produits sur **REGENCY-FIRE.COM**

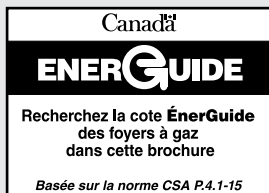

© 2026 FPI Fireplace Products International Itée. Regency^{MD}, Regency Liberty^{MD}, Regency Energy^{MD} et Surefire^{MC} sont des marques déposées exclusives de FPI Fireplace Products International Itée. Tous droits réservés.
Imprimé au Canada (06/26)
Pièce n° 944-437

Votre détaillant Regency